

型號：OZO-PURE-301

內容物與產品敘述

- 1. 橡膠墊片(厚) x2
- 2. 橡膠墊片(薄) x1
- 3. 延長轉接頭 x1
- 4. 轉接頭 x1
- 5. 水波器 x1
- 6. 臭氧生成器
- 7. 彈力束帶 x5
- 8. 固定螺絲&膨脹塑膠管
- 9. 透明無痕貼
- 10. 清潔用酒精棉片
- 11. 線材固定無痕貼
- 12. 臭氧專用供氣管
- 13. 電源變壓器
- 14. 使用說明書

使用本產品前，請先詳細閱讀本使用說明書，以便正確使用本產品。

OZO-PURE-301 安裝說明

1a

A1: 原本的龍頭出水口
M22x1.0 外牙
外徑: 約21.5~22mm

A2: 原本的水波器
M22x1.0 內牙
內徑: 約21mm

2 — 原本的龍頭為此規格時，請使用本產品配件。
薄橡膠墊片(2)與水波器(5)

5 — 水波器規格: M22x1.0 內牙

1b

B1: 原本的龍頭出水口
M24x1.0 內牙
內徑: 約23mm

B2: 原本的水波器
M24x1.0 外牙
外徑: 約23.5~24mm

1 — 原本的龍頭為此規格時，請使用本產品配件。
厚橡膠墊片(1)與轉接頭(4)

4 — 轉接頭規格: M22轉M24外牙

5 — 薄橡膠墊片(2)與水波器(5)

5 — 水波器規格: M22x1.0 內牙

1c

C1: 原本的龍頭出水口
M24x1.0 內牙
內徑: 約23mm

C2: 原本的水波器
M24x1.0 外牙
外徑: 約23.5~24mm

1 — 原本的龍頭為此規格時，且深度較深，請使用本產品配件。
厚橡膠墊片(1)
延長轉接頭(3)
轉接頭(4)
薄橡膠墊片(2)與水波器(5)

2 — 延長轉接頭規格: M24外牙
轉接頭規格: M22轉M24外牙
水波器規格: M22x1.0 內牙

2

把臭氧專用的供氣管插到水波器旁的金屬細管。

請務必使用本產品所附的彈力束帶，來固定臭氧專用供氣管，以確保供氣管不會受到擠壓。

3

電源變壓器
AC 100-240V

臭氧專用供氣管

臭氧殺菌機保養與使用須知

請先使用酒精棉片清潔黏貼處

請撕掉離型紙並黏貼於牆面

如牆面非平坦光滑，請使用固定螺絲包

請撕掉離型紙固定供氣管與電線於牆面

使用過程會有些微的聲音，屬正常的機器運作，請放心使用。

使用過程會有些微氣味，此氣味像午後雷陣雨的清新一氣味道，屬正常的臭氧味道，請放心使用。

禁止

請勿更換成非原廠水波器、轉接頭、蓮蓬頭、軟管與所有配件，非原廠零件有可能會導致臭氧殺菌功能失效，則失去保固效力。一旦更換成非原廠任一零件，JOEL則不提供任何保固。

請勿自行拆解臭氧生成器，自行拆解會導致機器損毀或導致臭氧殺菌功能失效，則失去保固效力。一旦自行拆解，JOEL則不提供任何保固。

JOEL 產品保固卡

產品資料			
臭氧機 機型 序號			
顧客資料			
姓名			電話
住址			
購買資料			
購買日			
經銷商			
請蓋店章			

建議事項

我們誠心地建議每三年更換一次臭氧產生器(OZO-PURE)，以確保臭氧龍頭可以達到最佳的殺菌效果。

保養說明

請閱讀以下保養說明，因處理不當而產生的損傷不在保修範圍內。請勿使用任何粗糙、尖銳物品進行清潔擦拭。我們也建議您不要使用含有溶劑、酸鹼的清潔劑、除垢劑、家用醋。這些會對產品表面具有侵蝕性，造成產品的損害。

保固說明

保固期：自購買之日起2年內。
必須提供保固卡和購買憑證，例如收據或保修服務。
JOEL有權保留檢查水龍頭進行分析的權利。
保固服務不包括以下內容：
發生不可抗拒事件，例如火災、洪水、暴風雨、颱風、閃電、地震或其他自然災害災難和無法控制的事件造成的產品損壞。
使用不當溶劑或清潔劑清潔產品，例如酸鹼溶液等造成產品毀損。
使用非原廠的第三方零件未經授權而安裝、添加、修改或維修與人為蓄意破壞產品。
本保固卡需填入購買日期與加蓋經銷商章使保固效力。

型號：OZO-PURE-302

內容物與產品敘述

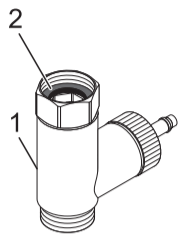

1. 轉接頭
2. 橡膠墊片

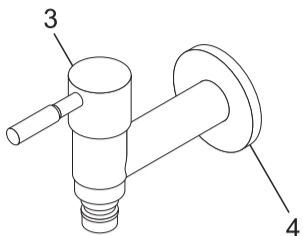

3. 長栓
4. 裝飾壁罩

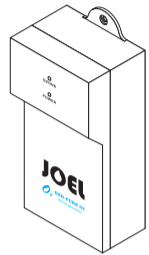

5. 臭氧生成器

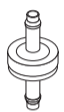

6. 逆止閥

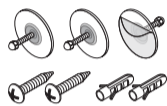

7. 固定螺絲&膨脹塑膠管
8. 透明無痕貼

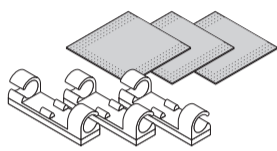

9. 清潔用酒精棉片
10. 線材固定無痕貼



11. 臭氧專用供氣管

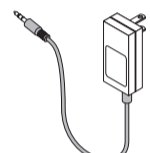

12. 電源變壓器



13. 使用說明書

使用本產品前，請先詳細閱讀本使用說明書，以便正確使用本產品。

OZO-PURE-302 安裝說明

1

請先拆掉原有的長栓。安裝本產品贈送的長栓，並將長栓的出水接頭拆下。請勿將出水接頭丟棄。

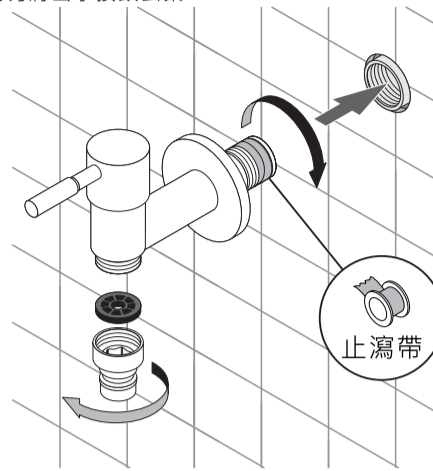

2

請將轉接頭安裝在長栓，再將出水接頭鎖在轉接頭的下方。把臭氧專用的供氣管插到轉接頭旁的塑膠細管。

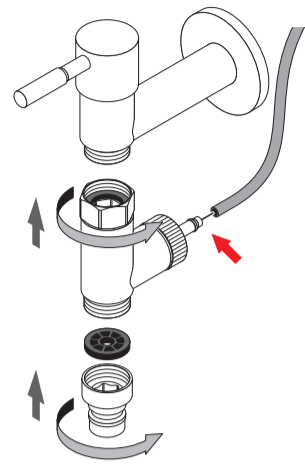

3

請特別注意：

安裝臭氧生成器時，請注意安裝的高度，臭氧生成器的下緣，離地面至少要高於180cm，低於180cm有可能導致臭氧殺菌功能效果不彰。

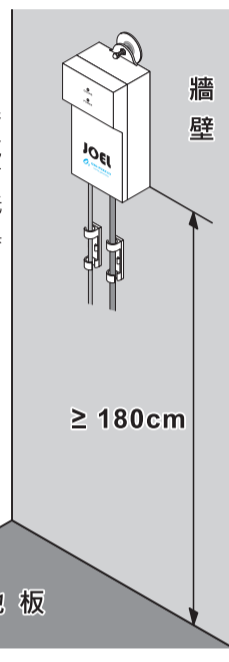

4

電源變壓器
AC 100-240V

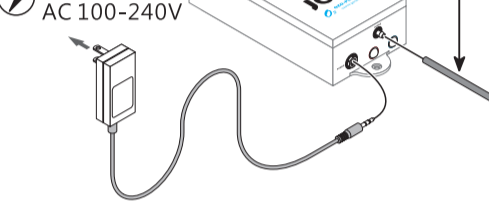

5

先將洗衣機的供水管安裝在長栓，並打開長栓的開關。

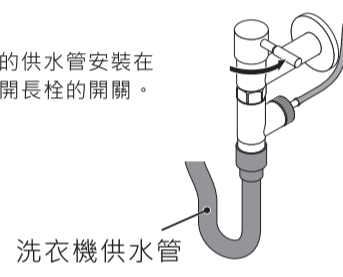

型號：OZO-PURE-303

內容物與產品敘述

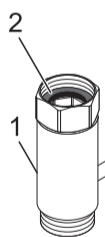

1. 轉接頭
2. 橡膠墊片

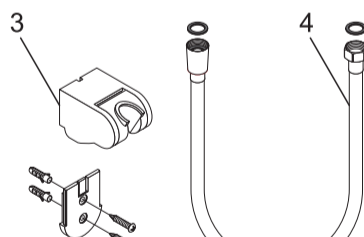

3. 掛座組
4. 蓮蓬頭軟管

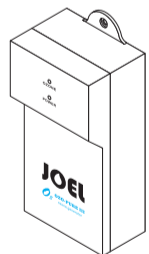

5. 臭氧生成器



6. 不鏽鋼增壓蓮蓬頭

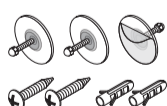

7. 固定螺絲&膨脹塑膠管
8. 透明無痕貼

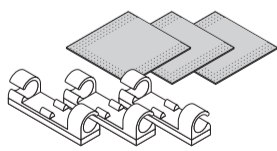

9. 清潔用酒精棉片
10. 線材固定無痕貼



11. 臭氧專用供氣管

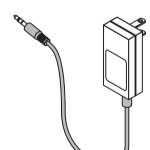

12. 電源變壓器



13. 使用說明書

使用本產品前，請先詳細閱讀本使用說明書，以便正確使用本產品。

OZO-PURE-303 安裝說明

1

請先拆掉原有的軟管與蓮蓬頭。安裝本產品所附的轉接頭與軟管及蓮蓬頭，把臭氧專用的供氣管插到轉接頭旁的金屬孔。

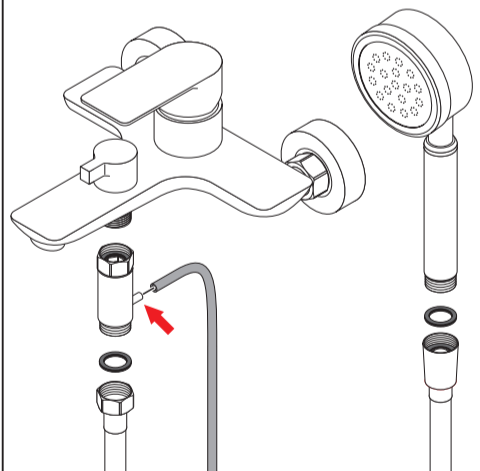

2

安裝本產品贈送的掛座於牆壁後，將蓮蓬頭放置於掛座上即可。

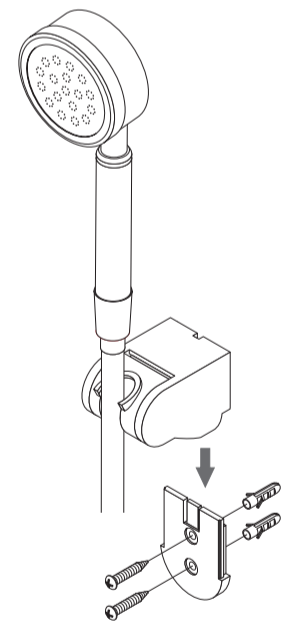

3

請特別注意：

安裝臭氧生成器時，請注意安裝的高度，臭氧生成器的下緣，離地面至少要高於180cm，低於180cm有可能導致臭氧殺菌功能效果不彰。

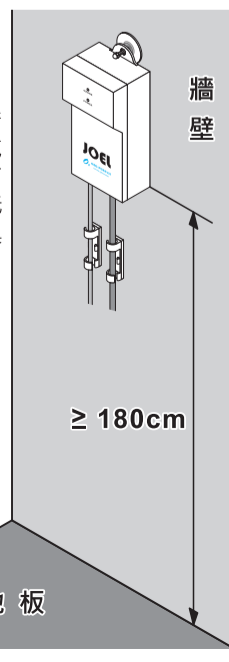

4

電源變壓器
AC 100-240V

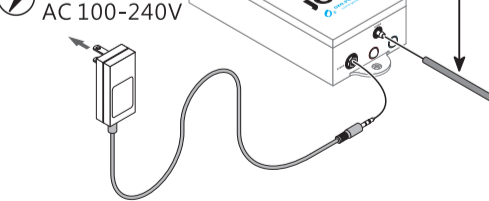

5

打開水龍頭並切換到蓮蓬頭出水。

蓮蓬頭出水時，才有臭氧殺菌功效。

